



ประกาศองค์การบริหารส่วนตำบลวังกะทะ
เรื่อง เชิญชวนเสนอราคาจ้าง

ด้วยองค์การบริหารส่วนตำบลวังกะทะ อำเภอปากช่อง จังหวัดนครราชสีมา มีความประสงค์จะ
จ้างก่อสร้างถนนคอนกรีตเสริมเหล็ก สายทางบ้านคลองอีเฒ่า ม. ๘ ช่วงมอตาเปี้ย บ้านคลองอีเฒ่า หมู่ที่ ๘ โดยมี
รายละเอียดดังนี้

๑. รายการพัสดุที่ต้องการจ้าง

๑.๑ ก่อสร้างถนนคอนกรีตเสริมเหล็ก ขนาดกว้าง ๖.๐๐ เมตร ยาว ๑๓๐.๐๐ เมตร
หน้า ๐.๑๕ เมตร มีพื้นที่ดำเนินการไม่น้อยกว่า ๗๘๐.๐๐ ตารางเมตร พร้อมไหล่ทางด้วยวัสดุพื้นทางเดิมบดทับ
แน่น และติดตั้งป้ายประชาสัมพันธ์ และป้ายโครงการอย่างละ ๑ ป้าย ตามแบบรูปรายการ องค์การบริหารส่วน
ตำบลวังกะทะ กำหนด

๒. วงเงินงบประมาณ ๔๙๑,๐๐๐ บาท (สี่แสนเก้าหมื่นหนึ่งพันบาทถ้วน)

๓. ราคากลาง ๔๙๒,๕๗๗.๓๗ บาท (สี่แสนหนึ่งหมื่นสองพันบาทถ้วน)

ดังนั้น จึงมีความประสงค์เชิญชวนผู้ประกอบการเข้าร่วมเสนอราคาต่อ องค์การบริหาร
ส่วนตำบลวังกะทะ สอบถามรายละเอียดเพิ่มเติมได้ที่ กองคลัง งานพัสดุ องค์การบริหารส่วนตำบลวังกะทะ อำเภอ
ปากช่อง จังหวัดนครราชสีมา หรือสอบถามทางโทรศัพท์หมายเลข ๐๖๔-๐๒๙๑๐๘๔ ตั้งแต่วันที่ ๒๗ ธันวาคม
๒๕๖๗ ในวันเวลาราชการ และยื่นเสนอราคาในวันที่ สัปดาห์ที่ ๒๕๖๘ ระหว่างเวลา ๑๐.๓๐ น. ถึง เวลา
๑๒.๐๐ น. ณ ห้องประชุมองค์การบริหารส่วนตำบลวังกะทะ(ชั้น ๒)

ประกาศ ณ วันที่ ๒๗ เดือน ธันวาคม พ.ศ. ๒๕๖๗

(นายมนตรี ศรีณรงค์)

รองนายกองค์การบริหารส่วนตำบล รักษาราชการแทน
นายกองค์การบริหารส่วนตำบลวังกะทะ

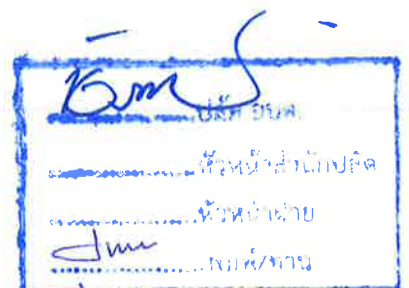



ที่ นม ๗๒๑๐๒/๕๗๐

องค์การบริหารส่วนตำบลวังกะทะ
อำเภอปากช่อง จังหวัดนครราชสีมา
๓๐๑๓๐

๒๗ ธันวาคม ๒๕๖๗

เรื่อง เชิญชวนเสนอราคาจ้าง

เรียน

สิ่งที่ส่งมาด้วย ๑.ประกาศเชิญชวน	จำนวน ๑ ชุด
๒.แบบใบเสนอราคา ปร.๔,ปร.๕	จำนวน ๑ ชุด
๓.แบบแปลนก่อสร้าง	จำนวน ๑ ชุด

ด้วย องค์การบริหารส่วนตำบลวังกะทะ มีความประสงค์จะ จ้างโครงการก่อสร้างถนนคอนกรีตเสริมเหล็ก สายทางบ้านคลองอีเฒ่า ม.๘ ช่วงมอตาเปี้ย บ้านคลองอีเฒ่า หมู่ที่ ๘ โดยวิธีเฉพาะเจาะจง โดยมีรายละเอียด ดังนี้

๑. รายการพัสดุที่ต้องการจ้าง

๑.๑ ก่อสร้างถนนคอนกรีตเสริมเหล็ก ขนาดกว้าง ๖.๐๐ เมตร ยาว ๑๓๐.๐๐ เมตร หนา ๐.๑๕ เมตร หรือมีพื้นที่ดำเนินการไม่น้อยกว่า ๗๘๐.๐๐ ตารางเมตร พร้อมลงไหล่ทางหินคลุกจากพื้นทางเดิมบดทับ และ ติดตั้งป้ายประชาสัมพันธ์และป้ายโครงการ อย่างละ ๑ ป้าย ตามแบบรูปรายการ อบต.วังกะทะ กำหนด

๒. วงเงินงบประมาณ ๔๙๑,๐๐๐.๐๐ (สี่แสนเก้าหมื่นหนึ่งพันบาทถ้วน)

๓. ราคากลาง ๔๙๒,๕๗๗.๓๗ (สี่แสนเก้าหมื่นสองพันห้าร้อยเจ็ดสิบเจ็ดบาทสามสิบเจ็ดสตางค์)

๔. คุณสมบัติของผู้เสนอราคา

๔.๑ มีความสามารถตามกฎหมาย

๔.๒ ไม่เป็นบุคคลล้มละลาย

๔.๓ ไม่อยู่ระหว่างเลิกกิจการ

๔.๔ ไม่เป็นบุคคลซึ่งอยู่ระหว่างถูกระงับการยื่นข้อเสนอหรือทำสัญญากับหน่วยงานของรัฐไว้ชั่วคราว เนื่องจากเป็นผู้ที่ไม่ผ่านเกณฑ์การประเมินผลการปฏิบัติงานของผู้ประกอบการตามระเบียบที่รัฐมนตรีว่าการกระทรวงการคลังกำหนดตามที่ประกาศเผยแพร่ในระบบเครือข่ายสารสนเทศของกรมบัญชีกลาง

๔.๕ ไม่เป็นบุคคลซึ่งถูกระงับชื่อไว้ในบัญชีรายชื่อผู้ทำงาน และได้แจ้งเวียนชื่อให้เป็นผู้ทำงานของหน่วยงานของรัฐในระบบเครือข่ายสารสนเทศของกรมบัญชีกลาง ซึ่งรวมถึงนิติบุคคลที่ผู้ทำงานเป็นหุ้นส่วนผู้จัดการ กรรมการผู้จัดการ ผู้บริหาร ผู้มีอำนาจในการดำเนินงานในกิจการของนิติบุคคลนั้นด้วย

๔.๖ มีคุณสมบัติและไม่มีลักษณะต้องห้ามตามที่คณะกรรมการนโยบายการจัดซื้อจัดจ้าง และการบริหารพัสดุภาครัฐกำหนดในราชกิจจานุเบกษา

๔.๗ เป็นนิติบุคคลหรือบุคคลธรรมดาผู้มีอาชีพรับจ้างงานดังกล่าว

625.1

.....ปส. อบต.

.....ผอ.กองคลัง

.....ส่วนนี้จ่าย

.....พิมพ์/ทนาย

- ๔.๘ ไม่เป็นผู้ได้รับเอกสิทธิ์หรือความคุ้มกัน ซึ่งอาจปฏิเสธไม่ยอมขึ้นศาลไทย เว้นแต่รัฐบาลของผู้ยื่นข้อเสนอได้มีคำสั่งให้สละเอกสิทธิ์ความคุ้มกันเช่นว่านั้น
- ๔.๙ ผู้เสนอราคาต้องผ่านการคัดเลือกผู้มีคุณสมบัติเบื้องต้นในการจ้างของ
- ๔.๑๐ ผู้เสนอราคาต้องเป็นนิติบุคคลหรือบุคคลธรรมดาและมีผลงานก่อสร้างประเภทเดียวกันกับงานที่ประกวดราคาจ้างในวงเงินไม่น้อยกว่า ๒๔๕,๗๘๙.๐๐ บาท และเป็นผลงานที่เป็นคู่สัญญาโดยตรงกับส่วนราชการ หน่วยงาน ตามกฎหมายว่าด้วยระเบียบบริหารราชการส่วนท้องถิ่น หน่วยงานอื่นซึ่งมีกฎหมายบัญญัติให้มีฐานะเป็นราชการบริหารส่วนท้องถิ่น รัฐวิสาหกิจ หรือหน่วยงานเอกชนที่เชื่อถือ

กรณีที่กิจการร่วมค้าไม่ได้จดทะเบียนเป็นนิติบุคคลใหม่ นิติบุคคลแต่ละนิติบุคคลที่เข้าร่วมค้าทุกรายจะต้องมีคุณสมบัติครบถ้วนตามเงื่อนไขที่กำหนดไว้ในหนังสือเชิญชวน เว้นแต่ในกรณีที่กิจการร่วมค้าได้มีข้อตกลงระหว่างผู้เข้าร่วมค้าเป็นลายลักษณ์อักษร กำหนดให้ผู้เข้าร่วมค้ารายใดรายหนึ่งเป็นผู้รับผิดชอบหลักในการเข้ายื่นข้อเสนอกับหน่วยงานของรัฐ และแสดงหลักฐานดังกล่าวมาพร้อมกับการยื่นข้อเสนอ กิจการร่วมค้านั้นสามารถใช้ผลงานก่อสร้างของผู้ร่วมค้าหลักรายเดียวเป็นผลงานก่อสร้างของกิจการร่วมค้าที่ยื่นเสนอราคาได้

๔.๑๑ สำเนาใบทะเบียนพาณิชย์ (ถ้ามี)

๔.๑๒ สำเนาใบทะเบียนภาษีมูลค่าเพิ่ม (ถ้ามี)

๕. เกณฑ์การพิจารณาผลการยื่นข้อเสนอครั้งนี้ จะพิจารณาตัดสินโดยใช้หลักเกณฑ์ราคา

กำหนดยื่นข้อเสนอ ในวันที่ ๙ มกราคม ๒๕๖๘ ระหว่างเวลา ๐๘.๓๐ ถึง ๑๑.๒๐ ณ ห้องประชุม

องค์การบริหารส่วนตำบลวังกะทะ(ชั้น ๒)

ทั้งนี้ รายละเอียดพัสดุและการยื่นข้อเสนอปรากฏตามสิ่งที่ส่งมาด้วย

จึงเรียนมาเพื่อโปรดทราบ

ขอแสดงความนับถือ



(นายมนตรี ศรีณรงค์)

รองนายกองค์การบริหารส่วนตำบล รักษาการแทน

นายกองค์การบริหารส่วนตำบลวังกะทะ

องค์การบริหารส่วนตำบลวังกะทะ

โทรศัพท์ ๐๖๑๐๒๙๑๐๘๔

ใบเสนอราคา

เรียน.....

๑.ข้าพเจ้า..... สำนักงานใหญ่ตั้งอยู่เลขที่.....

ถนน..... ตำบล/แขวง..... อำเภอ/เขต.....

จังหวัด..... โทรศัพท์..... โดย.....

ผู้ลงนามข้างท้ายนี้ ได้พิจารณาเงื่อนไขต่าง ๆ ในเอกสารโดยตลอดและยอมรับข้อกำหนดและเงื่อนไขนั้นแล้ว รวมทั้งรับรองว่า ข้าพเจ้าเป็นผู้มีคุณสมบัติครบถ้วนตามที่กำหนดและไม่เป็นผู้ทำงานของหน่วยงานของรัฐ

๒. ข้าพเจ้าขอเสนอที่จะทำงานก่อสร้าง

ตามข้อกำหนดเงื่อนไขแบบรูป รายละเอียดแห่งเอกสาร ตามราคาตั้งที่ได้ระบุไว้ในบัญชีรายการก่อสร้างหรือใบแจ้งปริมาณงานและราคาแนบท้ายใบเสนอราคานี้ เป็นเงินทั้งสิ้น.....บาท (.....) ซึ่งได้รวมภาษีมูลค่าเพิ่ม ตลอดจนภาษีอากรอื่น ๆ ค่าใช้จ่ายที่พึงปวงไว้ด้วยแล้ว

๓. ข้าพเจ้าจะยื่นคำเสนอราคานี้เป็นระยะเวลา.....วัน ตั้งแต่วันยื่นข้อเสนอและองค์การบริหารส่วนตำบล.....อาจรับคำเสนอนี้ ณ เวลาใดก็ได้ก่อนที่จะครบกำหนดระยะเวลาดังกล่าวหรือระยะเวลาที่ได้ออกออกไปตามเหตุอันสมควรที่องค์การบริหารส่วนตำบล..... ร้องขอ

๔. ข้าพเจ้ารับรองว่าจะส่งมอบงานตามเงื่อนไขที่เอกสารกำหนดไว้

๕. ในกรณีที่ข้าพเจ้าได้รับการพิจารณาให้เป็นผู้ชนะการเสนอราคา ข้าพเจ้ารับรองที่จะ

๕.๑ ทำสัญญากับองค์การบริหารส่วนตำบล.....ภายใน.....วัน นับถัดจากวันที่ได้รับหนังสือให้ไปทำสัญญา

๕.๒ มอบหลักประกันการปฏิบัติตามสัญญาให้แก่ องค์การบริหารส่วนตำบล..... ขณะที่ได้ลงนามในสัญญาเป็นจำนวนร้อยละ.....ของราคาตามสัญญาที่ได้ระบุไว้ในใบเสนอราคานี้ เพื่อเป็นหลักประกันการปฏิบัติตามสัญญาโดยถูกต้องและครบถ้วน

หากข้าพเจ้าไม่ปฏิบัติตามที่ระบุไว้ในข้อ ๕.๑ และ/หรือ ข้อ ๕.๒ ดังกล่าวข้างต้น ข้าพเจ้ายอมชดใช้ค่าเสียหายใด ๆ ที่อาจมีแก่องค์การบริหารส่วนตำบล..... และองค์การบริหารส่วนตำบล.....มีสิทธิ์จะให้ผู้ยื่นข้อเสนอรายอื่นเป็นผู้ชนะได้ หรือ องค์การบริหารส่วนตำบล..... อาจจะดำเนินการใหม่ก็ได้

๖. ข้าพเจ้ายอมรับว่า องค์การบริหารส่วนตำบล.....ไม่มีข้อผูกพันที่จะรับคำเสนอนี้ หรือใบเสนอราคาใด ๆ รวมทั้งไม่ต้องรับผิดชอบในค่าใช้จ่ายใด ๆ อันเกิดขึ้นในการข้าพเจ้าได้เข้ายื่นข้อเสนอครั้งนี้

๗. ข้าพเจ้าได้ตรวจทานตัวเลขและตรวจสอบเอกสารต่าง ๆ ที่ได้ยื่นพร้อมใบเสนอราคานี้โดยละเอียดแล้ว และเข้าใจดีว่า องค์การบริหารส่วนตำบล..... ไม่ต้องรับผิดชอบใด ๆ ในความผิดพลาดหรือตกหล่น

...../๘.ใบเสนอ

.....
.....
.....
.....
.....

บัญชีเสนอราคาและปริมาณงานก่อสร้าง

โครงการ ก่อสร้างถนนคอนกรีตเสริมเหล็ก สายทางบ้านคลองอีเฒ่า ม.8 ช่วงมอตาเปี้ย บ้านคลองอีเฒ่า หมู่ที่ 8
 รายละเอียด/ปริมาณงาน. ก่อสร้างถนนคอนกรีตเสริมเหล็ก ขนาดกว้าง 6.00 เมตร ยาว 130.00 เมตรหนา 0.15 เมตร มีพื้นที่ดำเนินการไม่น้อยกว่า
 780.00 ตารางเมตร พร้อมลงไหล่ทางด้วยวัสดุพื้นทางเดิมบดทับแน่น และติดตั้งป้ายประชาสัมพันธ์ และป้ายโครงการ อย่างละ 1
 ป้าย ตามแบบรูปรายการ องค์การบริหารส่วนตำบลวังกะทะ กำหนด

สถานที่ดำเนินการ สายทางบ้านคลองอีเฒ่า ม.8 ช่วงมอตาเปี้ยบ้านคลองอีเฒ่า หมู่ที่ 8 ตำบลวังกะทะ อำเภอป แบบก่อสร้างเลขที่ 5/2567

ผู้เสนอราคา.....
 เมื่อวันที่.....

ที่	รายการ	หน่วย	ปริมาณ	ราคาต่อหน่วย	ราคาทุน	Factor F	ราคาต่อหน่วย x FF	ราคากลาง
งานโครงสร้างทางเดิม								
	งานปรับเกลี่ยพื้นทางเดิม ขนาดเบา	ตร.ม.	156.00		-	1.3642	-	-
	งานขุดรื้อพื้นทางเดิมและบดทับ หินคลุก	ตร.ม.	156.00			1.3642	-	-
งานโครงสร้างทางและผิวจราจร								
	งานผิวจราจรคอนกรีต Strength 325 KSC	ตร.ม.	780.00			1.3642	-	-
	งานทรายหยาบรองใต้ผิวจราจรคอนกรีต	ลบ.ม.	39.00			1.3642	-	-
	งานไหล่ทางวัสดุพื้นทางเดิม	ลบ.ม.	17.55			1.3642	-	-
	รอยต่อเมื่อขยายตามขวาง (Expansion Joint)RB 19 mm.	ม.	12.00			1.3642	-	-
	รอยต่อเมื่อหดตามขวาง(Contraction Joint)RB 15 mm.	ม.	72.00			1.3642	-	-
	รอยต่อตามยาว (Longitudinal Joint)DB 12 mm.	ม.	130.00			1.3642	-	-
งานติดตั้งป้ายและเครื่องหมายจราจร								
ค่าใช้จ่ายงานไม่พิจารณาปรับราคา								
	งานทดสอบและควบคุมคุณภาพการก่อสร้าง	เหมา	1.00			1.0000	-	-
- รวมเงินค่าก่อสร้าง								
เสนอราคาค่าจ้างก่อสร้างเป็นจำนวนเงิน								-

เสนอราคา ณ วันที่..... เดือน..... พ.ศ.

(ลงชื่อ).....(วิศวกรผู้ประมาณราคา) (ลงชื่อ).....ผู้เสนอราคา
 (.....) (.....)

บริษัท/ห้าง.....
 วันที่.....เดือน..... พ.ศ.....

หมายเหตุ

- ราคาค่าก่อสร้างนี้ ได้รวมภาษีมูลค่าเพิ่มตลอดจนภาษีอื่น ๆ และค่าใช้จ่ายทั้งปวงไว้ด้วยแล้ว
- ปริมาณงานในแบบฟอร์มสามารถแก้ไขได้(โดยเซ็นต์กำกับพร้อมประทับตรา)



องค์การบริหารส่วนตำบลวังกะทะ
ตำบลวังกะทะ อำเภอปาย จังหวัดนครราชสีมา

โครงการก่อสร้างถนนคอนกรีตเสริมเหล็ก (มอตาเปีย)

บ้านคลองอีเต่า หมู่ที่ 8 ตำบลวังกะทะ อำเภอปาย จังหวัดนครราชสีมา

ขนาดผิวจราจรกว้าง 6.00 เมตร ยาว 130.00 เมตร หน้า 0.15 เมตร



องค์การบริหารส่วนตำบลวังกะทะ
ตำบลวังกะทะ อำเภอปาย
จังหวัดนครราชสีมา 501 30
โทรศัพท์ 06 1029 1061

แบบ

โครงการก่อสร้างถนนคอนกรีตเสริมเหล็ก (มอตาเปีย)
บ้านคลองอีเต่า หมู่ที่ 8 ตำบลวังกะทะ
อำเภอปาย จังหวัดนครราชสีมา

สถานที่

บ้านคลองอีเต่า หมู่ที่ 8 ตำบลวังกะทะ
อำเภอปาย จังหวัดนครราชสีมา

สำรวจ

(นายศักดิ์สิทธิ์ ใจอ่อนแพทย์)
ผู้ช่วยนายช่างโยธา

เขียนแบบ

(นายศักดิ์สิทธิ์ ใจอ่อนแพทย์)
ผู้ช่วยนายช่างโยธา

ตรวจ

(นายศิริรัตน์ วัฒนกลาง)
นายช่างโยธาชำนาญงาน

ตรวจ

(นายอัครเดช ขนพล)
นายช่างโยธาชำนาญงานช่างโยธาการทาง
ผู้อำนวยการกอง

เห็นชอบ

อนุมัติ

(นางสุนทรพร พงศ์ครุฑ)
นายกองค์การบริหารส่วนตำบลวังกะทะ

แบบเลขที่

แบบเลขที่/คู่มือ

ฉบับที่

หน้า / หนา

หน้า / หนา

หน้า / หนา



องค์การบริหารส่วนจังหวัดพะเยา
สำนักงานส่งเสริมการศึกษานอกระบบ
และ成人ศึกษา สำนักงานส่งเสริมการศึกษานอกระบบ
และ成人ศึกษา จังหวัดพะเยา 30130
โทรศัพท์ 06-1025-1061

ลำดับที่	รายการแสดงแบบ	แผ่นที่
1	หน้าปก	1
2	สารบัญแบบ	2
3	แผนที่แสดงสถานที่ก่อสร้าง	3
4	แบบสัญลักษณ์ และ คำย่อ ทถ-1-100	4
5	แบบมาตรฐานแสดงโครงสร้างทาง ทถ-2-202	5
6	แบบมาตรฐานแสดงโครงสร้างทาง ทถ-2-203	6
7	ป้ายประชาสัมพันธ์โครงการ	7
8	ป้ายโครงการ	8

แบบ

โครงการสร้างถนนคอนกรีตเสริมเหล็ก ๘ ลanes
บ้านดงอ้อ ตำบล ทุ่งศรี 8 ตำบลวังทะเล
อำเภอป่าซาง จังหวัดพะเยา

สถานที่

บ้านดงอ้อ ตำบล ทุ่งศรี 8 ตำบลวังทะเล
อำเภอป่าซาง จังหวัดพะเยา

สำรวจ

[Signature]
(นายศักดิ์สิทธิ์ เรืองแพทย์)
ผู้อำนวยการงานช่างโยธา

เขียนแบบ

[Signature]
(นายศักดิ์สิทธิ์ เรืองแพทย์)
ผู้อำนวยการงานช่างโยธา

ตรวจ

[Signature]
(นายสุวิทย์ ชววยกลาง)
นายช่างโยธาชำนาญงาน

ตรวจ

[Signature]
(นายอัครเดช นนทอ)
นายช่างโยธาชำนาญงานราชการแทน
ผู้อำนวยการงานช่างโยธา

เห็นชอบ

[Signature]
(นางสาวนันทพร พอดวง)
ผู้อำนวยการงานช่างโยธา

อนุมัติ

[Signature]
(นางสาวนันทพร พอดวง)
นายกองค์การบริหารส่วนตำบลวังทะเล

แบบร่าง

แบบร่าง

วันที่

หน้า

๒

๘

โครงการก่อสร้างถนนคอนกรีตเสริมเหล็ก (มอตาเปย)

บ้านคลองอีเต่า หมู่ที่ 8 ตำบลวังกะทะ อำเภอปากช่อง จังหวัดนครราชสีมา

ขนาดผิวจราจรกว้าง 6.00 เมตร ยาว 130.00 เมตร ทน 0.15 เมตร



หมายเหตุ

- หากประชาชนยึดในแบบแปลนไม่ชัดเจนหรือมีการเปลี่ยนแปลงแบบแปลนที่มีผู้รับจ้างทำกริดใด
- นอกจากได้รับอนุญาตจากผู้นำนชุมชนเสียก่อนซึ่งมีเอกสารและปริมาณงานต้องทำเต็ม และวิธีการทำการก่อสร้างต้องเป็นไปตามหลักวิชาการซึ่งมีที่
- ทำแผนก่อสร้าง อาจยึดหรือเปลี่ยนแปลงได้จนความจำเป็นเฉพาะคณะกรรมการตรวจการจ้างเป็นผู้เสนอเพื่อพิจารณา
- จากความจำเป็นและเหมาะสม ทั้งนี้ไม่มีปริมาณงานที่ต้องไม่น้อยกว่าที่กำหนด

แผนที่แสดงสถานที่ก่อสร้าง



องค์การบริหารส่วนตำบลวังกะทะ
ตำบลวังกะทะ อำเภอปากช่อง
จังหวัดนครราชสีมา 30130
โทรศัพท์ 06 1029 1084

แบบ	
โครงการก่อสร้างถนนคอนกรีตเสริมเหล็ก ในตำบลวังกะทะ	บ้านคลองอีเต่า หมู่ที่ 8 ตำบลวังกะทะ อำเภอปากช่อง จังหวัดนครราชสีมา
สถานที่	
บ้านคลองอีเต่า หมู่ที่ 8 ตำบลวังกะทะ อำเภอปากช่อง จังหวัดนครราชสีมา	
สำรวจ	<i>[Signature]</i>
	(นายศักดิ์สิทธิ์ เชื้อเทพย์) ผู้ช่วยนายช่างโยธา
เขียนแบบ	<i>[Signature]</i>
	(นายศักดิ์สิทธิ์ เชื้อเทพย์) ผู้ช่วยนายช่างโยธา
ตรวจ	<i>[Signature]</i>
	(นายวิวัฒน์ ช่างหลวง) นายช่างโยธารับงาน
ตรวจ	<i>[Signature]</i>
	(นายสุวิทย์ งามผล) นายช่างโยธารับงานราชการแบบ
	ผู้อำนวยการงานโยธา
เห็นชอบ	<i>[Signature]</i>
	(นางสมพร พงศ์วร) นายก อบจ.นครราชสีมา
อนุมัติ	<i>[Signature]</i>
	(นางสมพร พงศ์วร) นายกองค์การบริหารส่วนตำบลวังกะทะ
แบบเลขที่	
แบบตัวเขียนเลขที่	ฉบับที่
แผ่นที่	รวม / แผ่น
3	8



กรมการขนส่งทางบก
 สำนักงานขนส่งทางบก
 จังหวัดนครราชสีมา 20130
 โทรศัพท์ 06 1029 1086

แบบ	โครงการก่อสร้างถนนคอนกรีตเสริมเหล็ก (ขนาด 6 เมตร) บ้านคลองอีตา หมู่ที่ 8 ตำบลวังตะเกรา อำเภอป่าพะยอม จังหวัดนครราชสีมา
สถานที่	บ้านคลองอีตา หมู่ที่ 8 ตำบลวังตะเกรา อำเภอป่าพะยอม จังหวัดนครราชสีมา
สำรวจ	(นายศักดิ์สิทธิ์ รุ่งเรืองทรัพย์) ผู้ช่วยนายช่างสำรวจ
เขียนแบบ	(นายศักดิ์สิทธิ์ รุ่งเรืองทรัพย์) ผู้ช่วยนายช่างสำรวจ
ตรวจ	(นายศักดิ์สิทธิ์ รุ่งเรืองทรัพย์) นายช่างสำรวจชำนาญการพิเศษ สำนักงานเกษตร
เห็นชอบ	(นายศักดิ์สิทธิ์ รุ่งเรืองทรัพย์) นายช่างสำรวจชำนาญการพิเศษ สำนักงานเกษตร
อนุมัติ	(นายศักดิ์สิทธิ์ รุ่งเรืองทรัพย์) นายช่างสำรวจชำนาญการพิเศษ สำนักงานเกษตร
อนุมัติ	(นายศักดิ์สิทธิ์ รุ่งเรืองทรัพย์) นายช่างสำรวจชำนาญการพิเศษ สำนักงานเกษตร
แบบร่าง	หน้า 1 จาก 1 หน้า
แผ่น	หน้า 1 จาก 1 หน้า
วันที่	หน้า 1 จาก 1 หน้า
หน้า	หน้า 1 จาก 1 หน้า

คำย่อ	ชื่อเต็ม	รายละเอียด	สัญลักษณ์	รายละเอียด	สัญลักษณ์	รายละเอียด
A	AREA, ตารางเมตร	THE AMERICAN ASSOCIATION OF STATE HIGHWAY AND TRANSPORTATION OFFICIALS				
ASPH	ASPHALT					
ASTM	ASTM	AMERICAN SOCIETY FOR TESTING AND MATERIALS				
AH	AHEAD					
AZ	AZIMUTH					
BT	BACK TRAVERSE					
B.M.	BENCH MARK, ระบุจุดสังเกต					
C	CENTRE LINE, เส้นศูนย์กลาง					
CAL.	CALIFORNIA BEARING RATIO					
CBR	CALIFORNIA BEARING RATIO					
CD	DEFLECTION ANGLE OR CENTRAL ANGLE					
φ	DIAMETER, เส้นผ่าศูนย์กลาง					
D	DEGREE OF CURVE					
E	EXTERNAL DISTANCE OF SINGLE CURVE OR EAST					
ELEV.	ELEVATION, ระดับ					
F	FILL					
F.S.	FULL SUPERELEVATION					
FT.	FOOT, ฟุต					
H.W.	HEADWALLS					
H.C.	HALF CROWN					
IN. OR "	INCH, นิ้ว					
LD.	INSIDE DIAMETER					
WV.	INVERT					
K.P.M.	KILOMETER PER HOUR, กิโลเมตรต่อชั่วโมง					
K.M.	KILOGRAM, กิโลกรัม					
L	LENGTH OF HORIZONTAL CURVE					
L.T.	LEFT, ซ้าย					
M.S.	METERS, เมตร					
M ²	SQUARE METER, ตารางเมตร					
M ³	CUBIC METER, ลูกบาศก์เมตร					

แบบมาตรฐานกรมการขนส่งทางบก
 สำนักงานการขนส่งทางบกจังหวัดนครราชสีมา

หน้า 1 จาก 1 หน้า

วันที่ 01



หลักสูตรวิศวกรรมศาสตรบัณฑิต สาขาวิชาวิศวกรรมโยธา
ชั้นปริญญาตรี 30130
โยธา รหัส 06 1029 1081

เลขที่	โครงการก่อสร้างถนนคอนกรีตเสริมเหล็ก ขนาดหน้ากว้าง 8 เมตร ผิวจราจร 8 เมตร ผิวเท้าหน้า 2 เมตร
ชื่อโครงการ	ถนนคอนกรีตเสริมเหล็ก ขนาดหน้ากว้าง 8 เมตร ผิวจราจร 8 เมตร ผิวเท้าหน้า 2 เมตร
ชื่อผู้จัดทำ	นายอภิชาต อภิชาตกุล
ชื่ออาจารย์ที่ปรึกษา	นายอภิชาต อภิชาตกุล
ชื่อผู้ควบคุมงาน	นายอภิชาต อภิชาตกุล
ชื่อผู้ตรวจสอบ	นายอภิชาต อภิชาตกุล
ชื่อผู้รับใช้	นายอภิชาต อภิชาตกุล
ชื่อผู้รับใช้	นายอภิชาต อภิชาตกุล
ชื่อผู้รับใช้	นายอภิชาต อภิชาตกุล
ชื่อผู้รับใช้	นายอภิชาต อภิชาตกุล
ชื่อผู้รับใช้	นายอภิชาต อภิชาตกุล
ชื่อผู้รับใช้	นายอภิชาต อภิชาตกุล
ชื่อผู้รับใช้	นายอภิชาต อภิชาตกุล
ชื่อผู้รับใช้	นายอภิชาต อภิชาตกุล

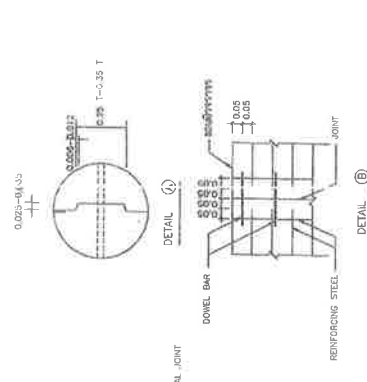

ข้อกำหนดทั่วไป
1. วิศวกรผู้ออกแบบได้พิจารณาถึงผลกระทบของดินที่อาจมีอยู่ภายใต้พื้นที่ผิวของถนน และให้คำแนะนำในการก่อสร้างตามข้อกำหนดของกรมโยธาธิการและผังเมือง
2. EXPANSION JOINT จะต้องก่อสร้างด้วยวิธีที่เหมาะสมและต้องปฏิบัติตามข้อกำหนดของกรมโยธาธิการและผังเมือง
3. MASTIC JOINT SEALER จะต้องใช้ตามข้อกำหนด ASTM M. 174-60 (1974), ASTM. D. 190-74 หรือข้อกำหนดของกรมโยธาธิการและผังเมือง
4. JOINT FILLER จะต้องใช้ตามข้อกำหนด ASTM M. 153-72 (ASTM. 1753-67 (1973))
5. ผู้ก่อสร้างจะต้องใช้ WIRE MESH (CASH 757) ตามข้อกำหนดของกรมโยธาธิการและผังเมือง และใช้ WIRE MESH ที่มีความแข็งแรงตามที่กำหนดไว้
6. ผู้ก่อสร้างจะต้องใช้เหล็กเสริมตามข้อกำหนดของกรมโยธาธิการและผังเมือง และใช้เหล็กเสริมที่มีขนาดตามที่กำหนดไว้
7. วิศวกรผู้ออกแบบได้พิจารณาถึงผลกระทบของดินที่อาจมีอยู่ภายใต้พื้นที่ผิวของถนน และให้คำแนะนำในการก่อสร้างตามข้อกำหนดของกรมโยธาธิการและผังเมือง
8. วิศวกรผู้ออกแบบได้พิจารณาถึงผลกระทบของดินที่อาจมีอยู่ภายใต้พื้นที่ผิวของถนน และให้คำแนะนำในการก่อสร้างตามข้อกำหนดของกรมโยธาธิการและผังเมือง
9. วิศวกรผู้ออกแบบได้พิจารณาถึงผลกระทบของดินที่อาจมีอยู่ภายใต้พื้นที่ผิวของถนน และให้คำแนะนำในการก่อสร้างตามข้อกำหนดของกรมโยธาธิการและผังเมือง
10. การก่อสร้างจะต้องใช้ CONCRETE PUMP ในการเทคอนกรีต และใช้คอนกรีตที่มีคุณสมบัติตามที่กำหนดไว้
11. วิศวกรผู้ออกแบบได้พิจารณาถึงผลกระทบของดินที่อาจมีอยู่ภายใต้พื้นที่ผิวของถนน และให้คำแนะนำในการก่อสร้างตามข้อกำหนดของกรมโยธาธิการและผังเมือง

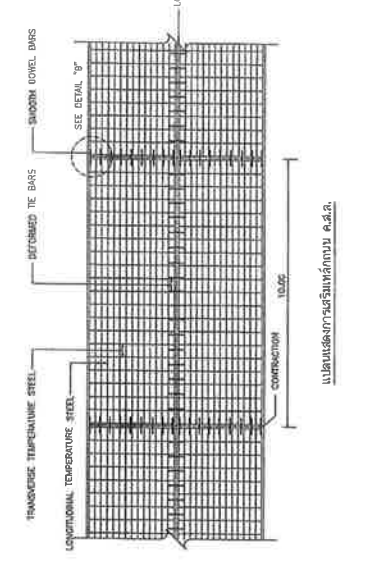

แผนแสดงการจัดวางเหล็กตาม ก.ค.จ.

THICKNESS (CM.)	LONGITUDINAL REINFORCEMENT STEEL AREA (SQ. CM.)	TRANSVERSE REINFORCEMENT STEEL AREA (SQ. CM.)	WIRE MESH (WIRE MESH AREA (SQ. CM.)
12	227	151	101
18	277	181	121
20	318	217	141
23	353	254	161
25	464	310	201

ตารางที่ 2 TIE BARS/DOWEL BARS

SLAB THICKNESS (CM.)	TIE BARS/DOWEL BARS	STEEL TYPE	DIMETER (mm.)	LENGTH (cm.)	SPACING (cm.)
ALL	TIE BARS	DB	12	50	50
15	DOWEL BARS	RB	18	50	30
16	DOWEL BARS	RB	19	50	30
20	DOWEL BARS	RB	25	50	30
23	DOWEL BARS	RB	25	50	25
25	DOWEL BARS	RB	25	50	20

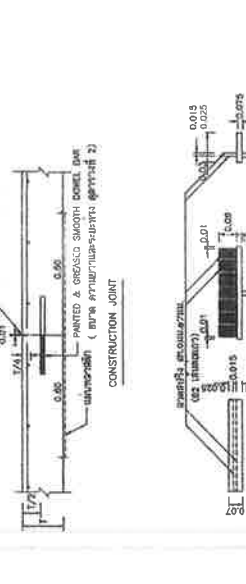
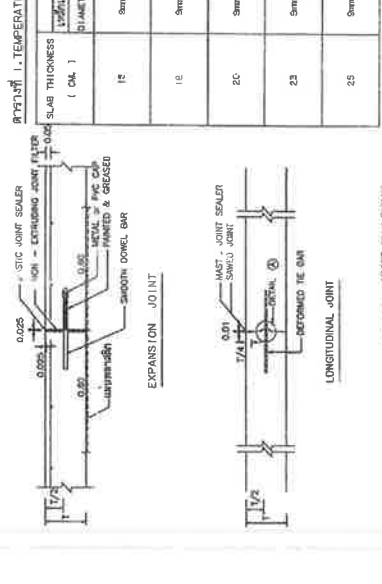
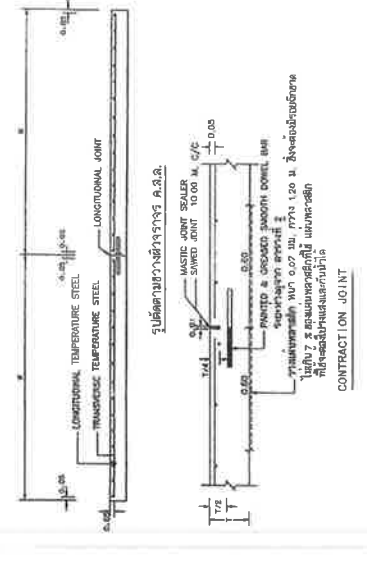

แบบแปลน
ชื่อโครงการ
ชื่อผู้จัดทำ
ชื่อผู้ควบคุมงาน
ชื่อผู้ตรวจสอบ
ชื่อผู้รับใช้

แบบแปลน
ชื่อโครงการ
ชื่อผู้จัดทำ
ชื่อผู้ควบคุมงาน
ชื่อผู้ตรวจสอบ
ชื่อผู้รับใช้

แบบแปลน
ชื่อโครงการ
ชื่อผู้จัดทำ
ชื่อผู้ควบคุมงาน
ชื่อผู้ตรวจสอบ
ชื่อผู้รับใช้



สำนักงานคณะกรรมการการอุดมศึกษา
 สำนักงานเลขาธิการสภาการศึกษา
 ชั้นเรียน อาคารเรียน 503.20
 โทรศัพท์ 06-1029 1061

โครงสร้างไม้ □ 1"x1"

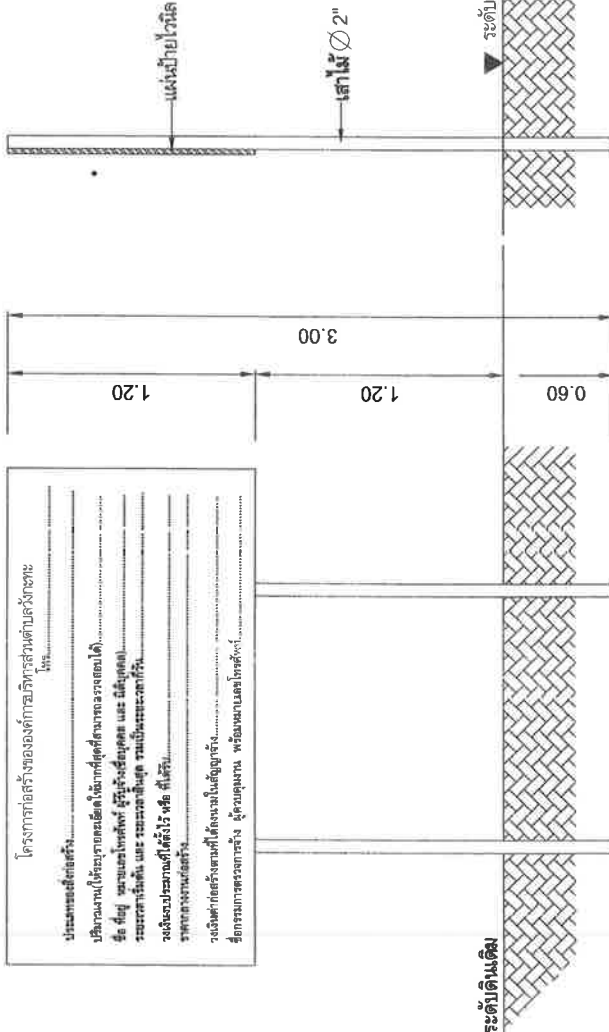
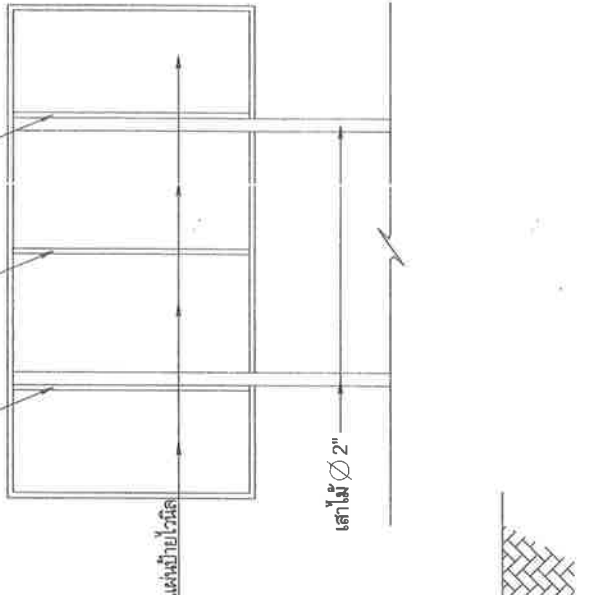

รูปด้านหลัง
No To Scale

รูปด้านข้าง
No To Scale

รูปด้านหน้า
No To Scale

รายการประกอบแบบ

- วัสดุที่ใช้ทำแผ่นไม้ยิปซั่ม ขนาดกว้าง 1.20 เมตร ยาว 2.40 เมตร
- ไม้ยิปซั่มสามารถมองเห็นได้ชัดเจน รายละเอียดเป็นยิปซั่มครบถ้วนตามที่หนด
- สถานที่ติดตั้งป้ายให้ดูสวยงามเป็นรูปำหนด ทั้งนี้ต้องอยู่ในที่ที่สามารถมองเห็นได้อย่างชัดเจน

แบบ	โครงการก่อสร้างขององค์การบริหารส่วนตำบลวังชะ บ้านคลองอีเต่า หมู่ที่ 8 ตำบลวังชะ อำเภอป่าตอง จังหวัดนครราชสีมา
สถานที่	บ้านคลองอีเต่า หมู่ที่ 8 ตำบลวังชะ อำเภอป่าตอง จังหวัดนครราชสีมา
สำรวจ	นายศักดิ์สิทธิ์ รุ่งเรืองทรัพย์ ผู้ชำนาญช่างโยธา
เขียนแบบ	นายศักดิ์สิทธิ์ รุ่งเรืองทรัพย์ ผู้ชำนาญช่างโยธา
ตรวจ	นายพิชิตต์ อัญชลกลาง นายช่างโยธาชำนาญงาน
ตรวจสอบ (นายวิชาญเดช ขอนล)	นายช่างโยธาชำนาญงานกรมช่างเทคนิค สำนักงานชลประทาน
อนุมัติ	นายสมเกียรติ พงศ์กร นายกองค์การบริหารส่วนตำบลวังชะพะ แบบล่าสุด
แบบร่าง/เขียนร่าง	นายวิชาญเดช ขอนล
แผ่นร่าง/เขียนร่าง	นายวิชาญเดช ขอนล
แผ่นร่าง	นายวิชาญเดช ขอนล
รวม / แผ่น	7 / 8



องค์การส่วนงานต้นสังกัด
 สำนักวิชา วิทยาลัยเทคโนโลยี
 จังหวัดระยอง ตำบลปากช่อง
 จังหวัดระยอง 30130
 โทรศัพท์ 06 1029 1084

แบบ	โครงการก่อสร้างระบบขนส่งทางบก (รถโดยสาร) บ้านคลองเตย หมู่ที่ 8 ตำบลวังทะเล อำเภอปากช่อง จังหวัดนครราชสีมา
สถานที่	บ้านคลองเตย หมู่ที่ 8 ตำบลวังทะเล อำเภอปากช่อง จังหวัดนครราชสีมา
สำรวจ	สำรวจ
เขียนแบบ	(นายศักดิ์สิทธิ์ รุ่งนพงษ์) ผู้ช่วยช่างเขียนแบบ
ตรวจสอบ	(นายศักดิ์สิทธิ์ รุ่งนพงษ์) ผู้ช่วยช่างเขียนแบบ
05733	
05733	
นายช่างโยธาชำนาญงาน นายช่างโยธาชำนาญงาน ผู้อำนวยการ	(นายอิทธิเดช รุ่งนพงษ์) ผู้อำนวยการ
เห็นชอบ	
อนุมัติ	(นางสาวปัทมา พิเศษ) ผู้อำนวยการ
	(นางสาวปัทมา พิเศษ) ผู้อำนวยการ
	นางกองจัดการบริหารสวนตำบลวังทะเล
	แบบเลขที่
	แบบผังผังเลขที่
	เลขที่
	รวม / แบบ
	8

สัญญาจ้างหน่วยงาน

พื้นที่เขียว อักษรสีเทา

ชื่อหน่วยงาน

โครงการ :
 ขนาด :
 งบประมาณ :
 ที่มาของงบประมาณ :
 ระยะเวลาค่าประกันสัญญา.....ปี
 เริ่มต้น :
 สิ้นสุด :
 ดำเนินการจากเงินภาษีของท่าน
 "โปรดช่วยกันรักษา"

พื้นที่เขียว อักษรสีเทา

หากพบความชำรุดบกพร่อง แจ้ง โทร.

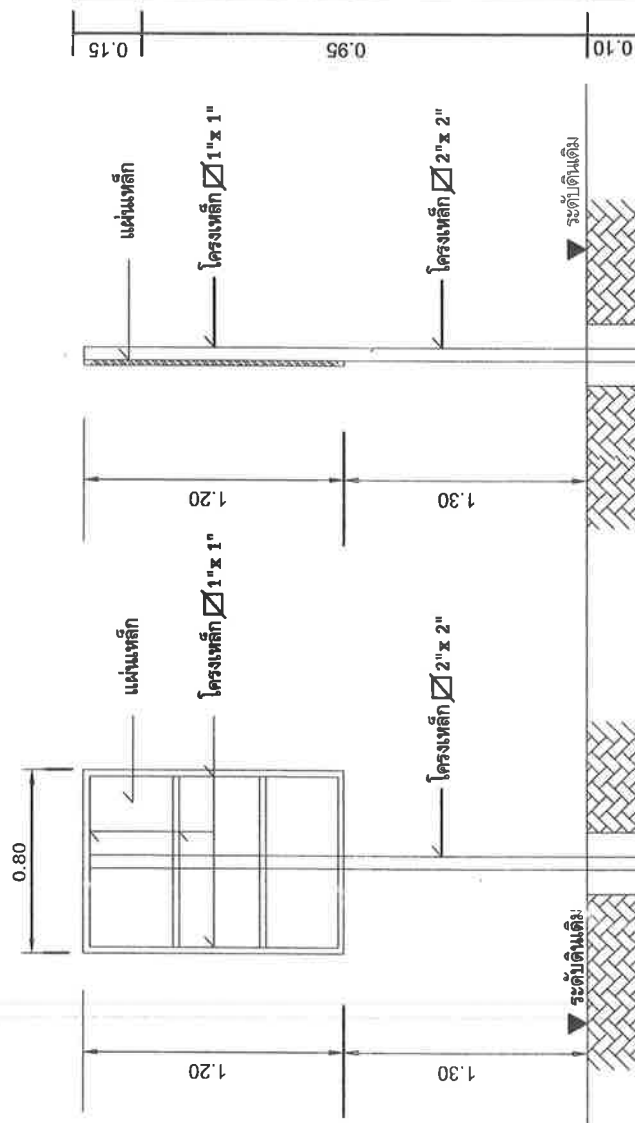

แบบขยายข้อความท้าย
 No To Scale

รูปด้านข้าง
 No To Scale

รูปด้านหลัง
 No To Scale

หมายเหตุ

- จุดก่อสร้างกำหนดตามความเหมาะสม
 ในสนามสามเหลี่ยมด้านเดียวหรือใน
 ตูลพื้นที่ของผู้ควบคุมงานผู้จ้าง
 (ค่าใช้จ่ายเป็นของผู้จ้างทั้งสิ้น)

รายการประกอบแบบ

1. เสาพื้นบ้ายด้านหลัง ใช้ดัดลึมนั้นสีเขียว
2. พื้นบ้ายด้านหน้าทำลึมนั้นตามแบบ
3. ขนาดตัวหนังสือกำหนดตามความเหมาะสม
 ของข้อความตามแบบที่กำหนด